

快速上手指南



Flair 經典款



欲獲取更多 Flair 相關資訊，歡迎訪問我們台灣官網：

www.flairespresso.tw

Flair 經典款的內容物

- 1 主柱及壓桿
- 2 底座
- 3 量杯及漏斗
- 4 濾壓頭(濾杯、柱塞、汽缸、不鏽鋼濾網)
- 5 攜帶箱
- 6 滴漏盤(不鏽鋼者為選配)
- 7 不鏽鋼壓粉器
- 8 壓力錶

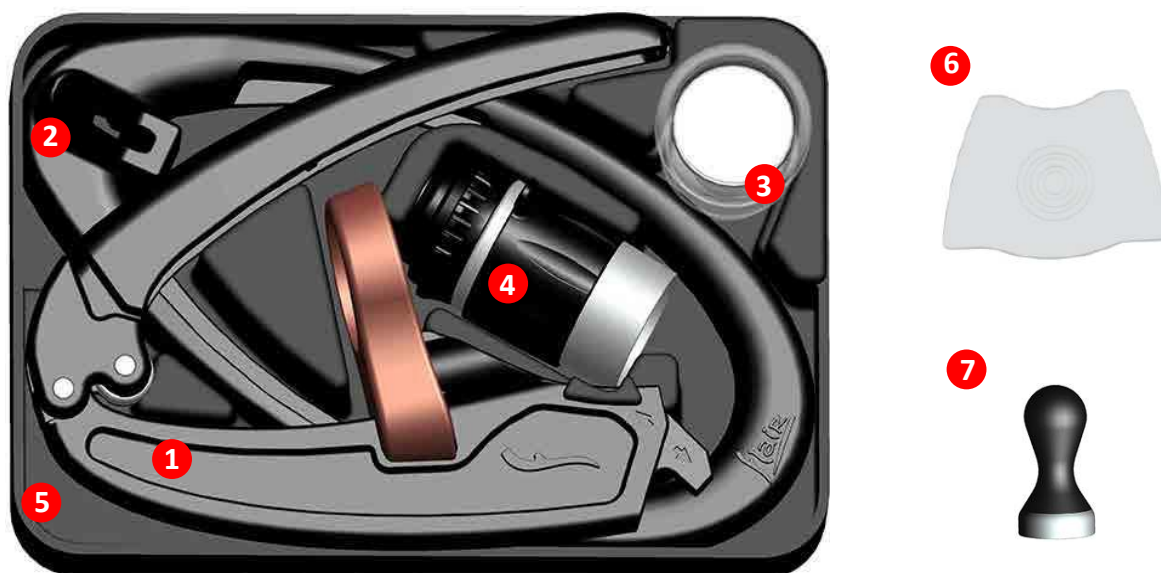

別弄壞了您的
Flair!

永遠避免壓到

黑色區域!



f

在濾壓之前

我怎樣才能壓出漂亮的 Crema?

只有正確地濾壓 espresso 時，才能壓出 crema，濾壓的水溫應在攝氏 92-97°C 之間，也請確保您使用的是新鮮烘焙的咖啡豆及剛研磨好的咖啡粉，您也需要透過試驗不同的研磨粗細及粉量，找到適合的濾壓條件。



請使用新鮮的整顆咖啡豆：

您的經典款二合一無底濾杯並不適合使用預先磨好的咖啡粉，我們建議使用幾周之內烘焙的咖啡豆，而且粉最好是在濾壓之前現磨的！

請使用磨盤式磨豆機：



不要使用刀片式磨豆機！

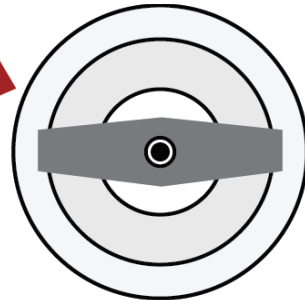

#1 - 準備Flair

- (a)將主柱插入底座，並將滴漏盤放在底座上。
 (b)將濾壓頭拆解開。
 (c)只要把底蓋移除(拔掉即可)，就可變換成無底濾壓(針對經典款)，請勿在底蓋蓋上時壓粉。

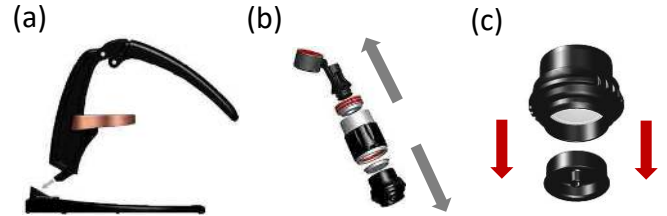
**#2 - 準備您的咖啡豆**

- (a)使用磨盤式磨豆機磨12-18克的豆子。
 (b)將漏斗裝上濾杯並倒入剛磨好的咖啡粉。
 (c)輕壓咖啡粉。
 (d)移開漏斗，將濾杯放在濾杯座上，並將濾網放入。

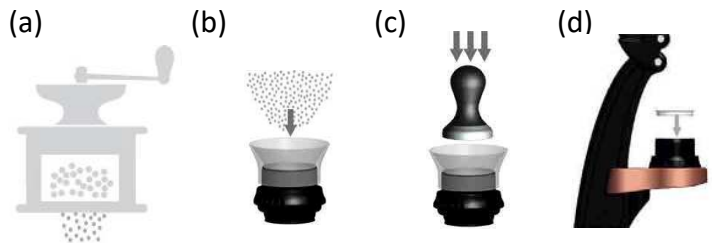
**#3 - 準備濾壓頭**

- (a)確認柱塞已放在汽缸上頭。
 (b)把汽缸倒過來放在杯或碗中，然後加煮沸的水來預熱，預熱30秒。
 (c)把汽缸中預熱的水清空，接著把汽缸裝在已放在濾杯座上的濾杯上面。

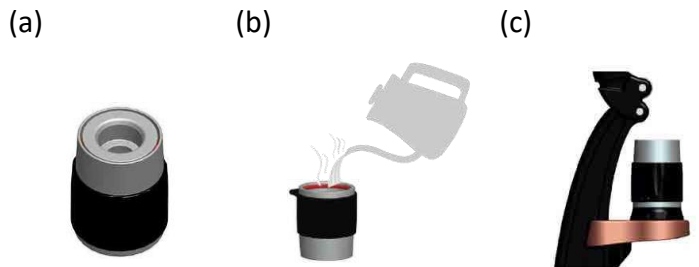
**#4 - 用Flair濾壓**

- (a)把沸騰的水加入汽缸至標線的位置，不要加不足。
 (b)將壓力錶柱塞桿插入在汽缸內的柱塞中。
 (c)將壓桿下壓開始濾壓；濾壓時間應該在30-45秒之間、壓力則應該在6-9 BAR；如果不在上述範圍，請檢查您的粉粒粗細及粉量。

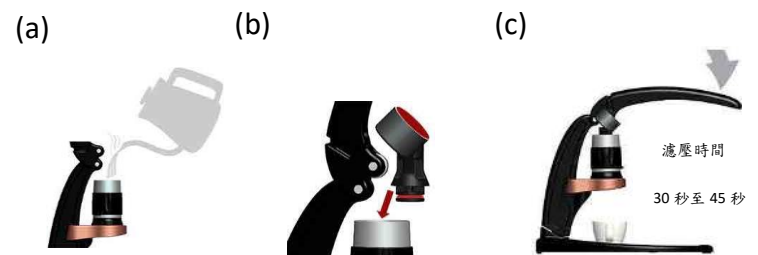

***永遠不要突然放鬆壓桿，熱水可能會灑出！**

f

調整您的 Flair

使用 Flair 正確地製作 espresso 是剛好的粉粒粗細、適合的壓力，以及適當的濾壓時間之組合結果。一切都是從粉粒粗細及粉量開始，它們一起所造成的阻力會產生濾壓時需要的壓力及濾壓時間，精通 Flair 的玩家們會使用 6-9 BAR 的壓力，並在此壓力範圍內將濾壓時間控制在 30-45 秒。

請使用下表來協助您進行調整。

		壓力			
		1-5 BAR	6-9 BAR	10-12 BAR	> 12 BAR
時間 時 壓 總	超過 45 秒	提高 壓力	磨更粗 一些	磨更粗 一些	危險! 停止並倒掉咖啡粉
	30-45 秒	磨更細 一些	正確的 espresso	磨更粗 一些	
	少於 30 秒	磨更細 一些	磨更細 一些	降低 壓力	

f

清潔及收納您的 Flair

要將 Flair 濾杯中的咖啡渣清除，您可以使用敲擊垃圾桶旁邊的方式把它敲出，或是把濾杯反過來，然後從另一面吹氣進去(請蓋上無底濾杯底蓋，也可用吹球)，或是使用一個器皿把它挖出來。

一旦清除咖啡粉之後，請用冷水沖洗濾壓相關零件。

不需要使用洗碗精，也請不要使用洗碗機清潔任何 Flair 零件。

遵循下列步驟收納您的 Flair

1

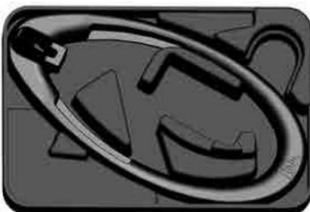

2

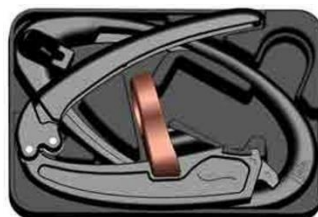

3

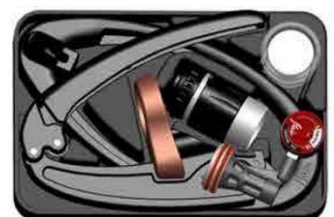

f

有限保固及支援

若有遵照所有操作指示使用，Flair Espresso機的濾壓座(Press Stand)及濾壓汽缸(Brewing Cylinder)，從購買日起，提供五年的功能保固；對於會正常損耗或損壞的零件，例如O型環、矽利康(汽缸)襯套、活塞及濾杯等，則從購買日起，提供六個月(半年)的材料、設計或加工等不良的保固，雖然這些零件通常的使用壽命會超過半年。

客戶必須提供購買證明以證明其尚在保固期內。

適用保固的前提是當產品及零件均遵照所有操作指示使用，若有擅自修改零件、濫用或非正常使用的狀況，或是因意外、摔到或疏忽而造成損壞，或是任何零件經不適當的安裝，則保固失效。

有任何關於可能損壞的問題，請以電子郵件告知我們的客服；所有關於損壞產品保固賠償的申請，我們的客服都會以個案的方式處理，包含要求您敘述問題，以及提供購買日期及地點，一旦確認是有效的保固個案，我們會提供您一份“產品退回授權書”(Returned Material Authorization，簡稱RMA)，供您作為退回產品或損壞零件之用，“產品退回授權書”號碼必須清楚地寫在您運回產品的運送箱之箱側，除非我們另外有指定，退回產品或零件必須先付清運費，送回我們公司，而非您所購買的商店。

Intact Idea公司及經銷商並不提供其他保固，無論明示或是默示者，尤其是不提供有特殊目的的可銷性與適用性保固(warranties of merchantability and fitness)，Intact Idea公司及經銷商在此保固範圍內所提供的保固服務，僅限於修理或替換損壞零件，視何者適用；Intact Idea公司及經銷商並不對於在使用此產品時所發生的任何損失或是個人受傷，無論其為附帶性(incidental)或是衍生性(consequential)的損害，或是基於任何法律理論所提出的此類損害之賠償要求，負損害賠償之責任；此項保固提供給您特定的法律權利，您也可能因所在州別或國別不同，而享有不同之其他權利。

額外支援

想獲得更多關於如何最有效使用 Flair 的資訊，包含影片展示及產品使用問答，請訪問我們下列網頁：

www.flairespresso.tw

我們希望您衷心喜歡 Flair，我們的團隊會隨時待命來幫助您解決任何可能發生的問題，如果您有任何困難，請馬上使用下列電郵跟我們聯絡：

service@flairespresso.tw

intactidea

28-B Hammond Street Irvine, CA, 92618 USA

service@flairespresso.com • www.flairespresso.com

© Intact Idea, All Rights Reserved

Flair是Intact Idea, LLC.的商標

產品於美國加州設計-於中國製造